

«СОГЛАСОВАНО»

Начальник отдела образования  
администрации Кировского района  
Санкт-Петербурга

  
Ю.В. Ступак  
« 31.08.2022 » 2022 года

«СОГЛАСОВАНО»

Начальник ГИБДД УМВД РФ  
по Кировскому району Санкт-Петербурга

  
А.А. Тимошенко  
«    » 2022 года

«УТВЕРЖДАЮ»

директор ГБОУ СОШ № 282

В.В. Гребень

« 26.08.2022 » 2022 года

  
Гребень Виктория Васильевна, директор  
Государственного бюджетного общеобразовательного  
учреждения (средней общеобразовательной школы №2  
с углублённым изучением иностранных языков  
Кировского района Санкт-Петербурга)



# ПАСПОРТ

дорожной безопасности

Государственного бюджетного общеобразовательного учреждения

средней общеобразовательной школы № 282

с углублённым изучением иностранных языков

Кировского района Санкт-Петербурга

## Содержание

I. Общие сведения.

II. Планы-схемы образовательного учреждения.

- 1) район расположения образовательного учреждения, пути движения транспортных средств и детей (обучающихся);
- 2) организация дорожного движения в непосредственной близости от образовательного учреждения с размещением соответствующих технических средств, маршруты движения детей и расположение парковочных мест;
- 3) маршруты движения организованных групп детей от образовательного учреждения к наиболее часто посещаемым объектам в ходе учебного процесса;
- 4) пути движения транспортных средств к местам разгрузки/погрузки и рекомендуемых безопасных путей передвижения детей по территории образовательного учреждения.

## 1. Общие сведения

Государственного бюджетного общеобразовательного учреждения средней общеобразовательной школы № 282 с углублённым изучением иностранных языков Кировского района Санкт-Петербурга

Юридический адрес ОУ: 198217, город Санкт-Петербург, бульвар Новаторов, дом 104, литер А.

Фактический адрес ОУ: 198217, город Санкт-Петербург, бульвар Новаторов, дом 104, литер А.

Директор ОУ: Гребень Виктория Васильевна, телефон 756-65-73

Заместители директора ОУ:

Андрюкова Евгения Валерьевна, телефон 756-65-73

Лапова Елена Викторовна, телефон 756-65-73

Редюшева Жанна Михайловна, телефон 756-65-73

Свиридова Татьяна Николаевна, телефон 756-65-73

Этнис Жанна Владимировна, телефон 756-65-73

Специалист отдела образования, курирующий вопросы профилактики детского дорожно-транспортного травматизма:

ведущий специалист сектора регламентации деятельности учебных заведений отдела образования администрации Кировского района Санкт-Петербурга Крот Евгения Валериевна, телефон 417-69-55

Закрепленный за ОУ работник Госавтоинспекции:

старший инспектор по пропаганде БДД ОГИБДД УМВД России по Кировскому району города Санкт-Петербурга капитан полиции Алексеева Ольга Владимировна, телефон +7-921-310-74-94

Ответственный за организацию работы по профилактике детского дорожно-транспортного травматизма в ОУ:

заместитель директора по воспитательной работе Лапова Елена Викторовна, телефон +7-911-913-65-64

Руководитель дорожно-эксплуатационной организации, осуществляющей содержание уличной дорожной сети (СПб ГУДП ПУТЬ»):

Игнатенко Альберт Анатольевич, телефон 252-61-18

Количество учащихся: 522 человека

Наличие кабинета по БДД: кабинет ОБЖ с включением зоны по БДД

Наличие уголков по БДД в 1-4 классах: в каждом кабинете начальной школы

Наличие автогородка (площадки) по БДД: нет

Наличие автобуса в ОУ: нет

Время занятий в ОУ:

уроки: с 9.00 по 14.45

внеурочные занятия: с 15.00 по 17.00.

Телефоны оперативных служб:

Аварийная служба \_\_\_\_\_ 750-96-01

Единая служба спасения МЧС России \_\_\_\_\_ 112

Дежурный по администрации Кировского района СПб \_\_\_\_\_ 252-00-21

Дежурная часть УМВД России по Кировскому району СПб \_\_\_\_\_ 252-02-02

8 отдел полиции Кировского района СПб \_\_\_\_\_ 752-08-02

# и пути движения транспортных средств и детей (обучающихся)

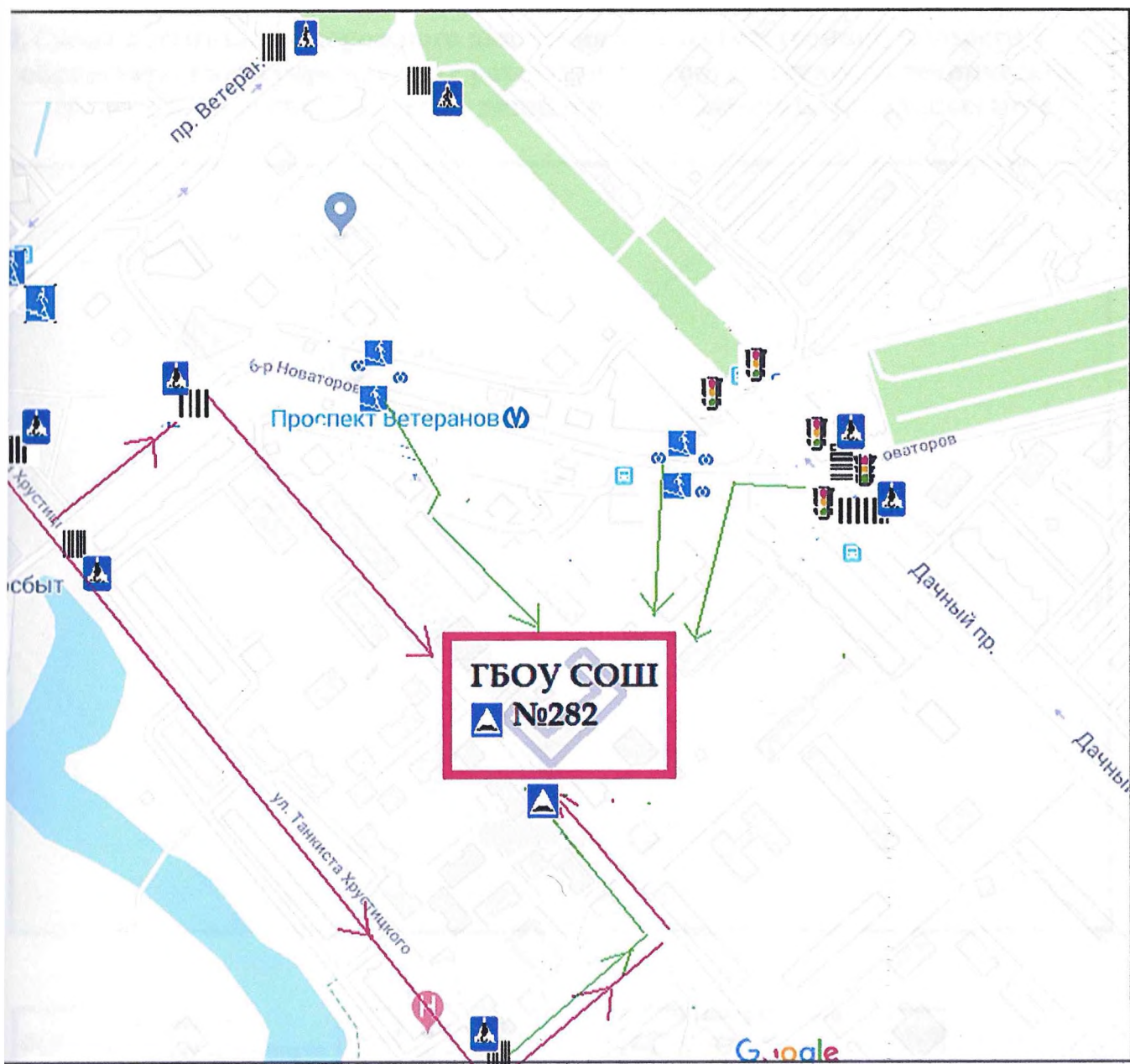

- подземный переход



- светофор



- направление движения транспорта



- пешеходный переход



- направление движения детей



- искусственная неровность



**2. Схема организации дорожного движения в непосредственной близости от образовательного учреждения с размещением соответствующих технических средств, маршрутов движения детей и расположения парковочных мест**

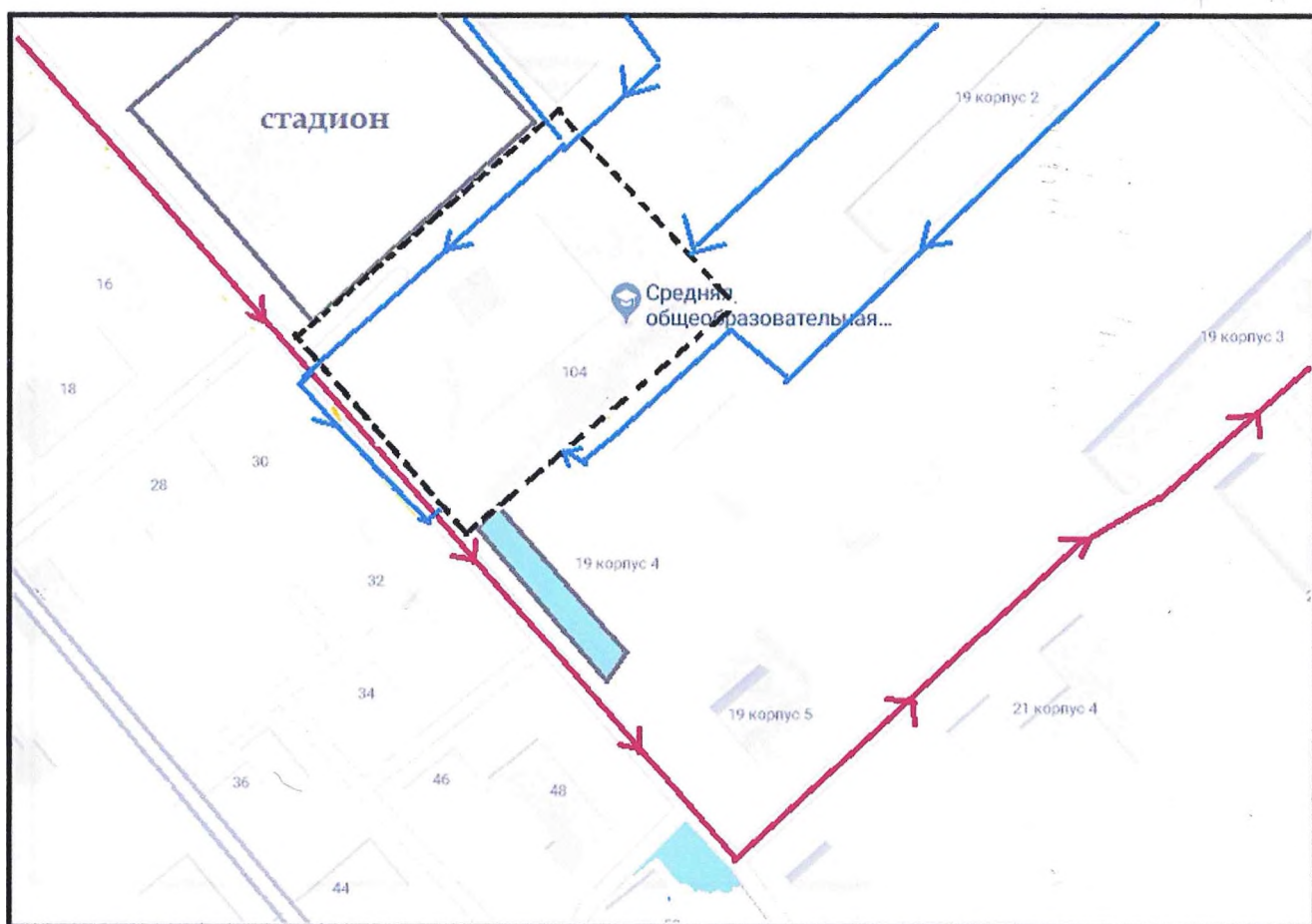



- |  |                                 |   |                          |   |                                      |   |          |
|--|---------------------------------|---|--------------------------|---|--------------------------------------|---|----------|
|  | направление движения транспорта |  | ограждение территории ОУ |  | направление движения детей в (из) ОУ |  | парковка |
|--|---------------------------------|---|--------------------------|---|--------------------------------------|---|----------|

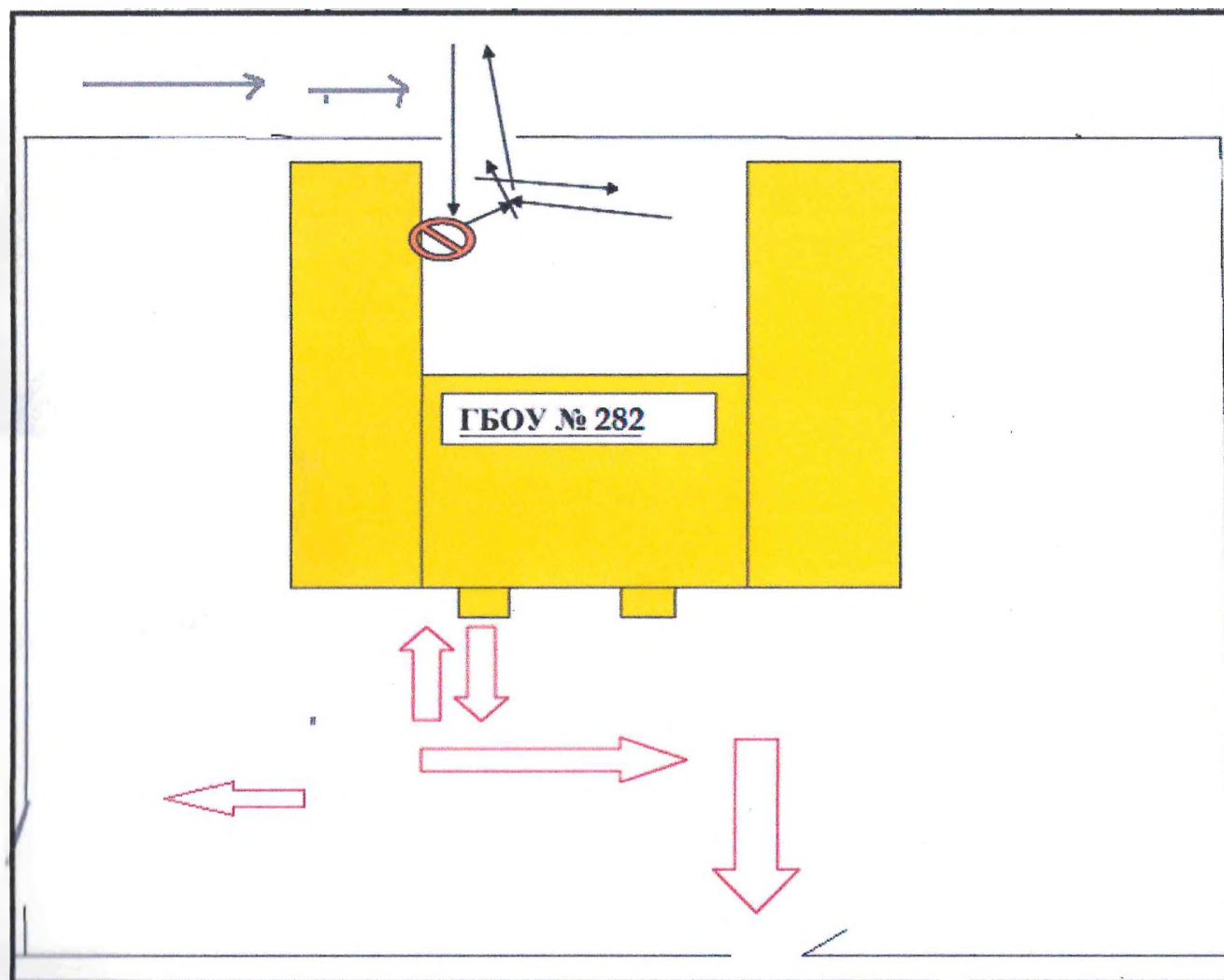

**4. Схема путей движения транспортных средств к местам разгрузки/погрузки и рекомендуемые пути передвижения детей по территории образовательного учреждения**

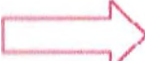

**Условные обозначения :**

-  - здание образовательного учреждения
-  - место погрузки – разгрузки
-  - направление движения грузовых транспортных средств по территории ОУ
-  - направление обучающихся на территории ОУ



Прошито, пронумеровано и  
скреплено печатью 8 листов

Директор ГБОУ СОШ №282  
Санкт-Петербурга

В.В. Гребень

